



# LÖSUNGSORIENTIERTE ABWASSERTECHNIK

Pumpen und Zerkleinerer  
für Kläranlagen und Kanalisationen

VOGELSANG – LEADING IN TECHNOLOGY

**VOGELSANG**







# Darauf können Sie sich verlassen

**Qualität, Erfahrung und Sachverstand  
als Garanten für zukunftsfähige Technik**

**Als Erfinder der elastomerbeschichteten Drehkolbenpumpe gehört Vogelsang schon seit Jahrzehnten zu den weltweit führenden Maschinenbauunternehmen im Bereich Pump- und Zerkleinerungstechnik. Gerade Unternehmen in der Abwasserbranche, deren Anlagen und Systeme sehr speziellen Vorbedingungen gerecht werden müssen, haben gelernt, auf die nutzerorientierte Bauweise und die herausragende Qualität unserer Anlagen zu vertrauen.**

Auf der Basis unserer vielfältigen Erfahrung und beständigen Forschungsarbeit entwickeln wir nicht nur äußerst funktionale Komponenten und ganze Systeme, die einen langfristig störungsfreien und wirtschaftlichen Betrieb sichern – auch die einfache Handhabung wird gewährleistet sein.

Sowohl die Produktion als auch die Materialqualität unserer Maschinen zeugen von verantwortungsbewusstem Handeln im Sinne unserer Kunden. Ihre Anpassungs- und Wandlungsfähigkeit dienen der Effizienz und Leistungsoptimierung ebenso wie der Nachhaltigkeit. Weltweit setzen Betreiber von Kläranlagen und Kanalnetzen deshalb auf die kompakten, widerstandsfähigen Pumpen und Zerkleinerer von Vogelsang, um die gestiegenen Anforderungen der modernen Abwassersammlung und -reinigung zu erfüllen.

# Durchfluss statt Störung

## Zuverlässige Komponenten für die Abwasseraufbereitung und -förderung

Der moderne Lebensstil und die „Wegwerf-Mentalität“ vieler Bürger stellen die Betreiber von Kanalisationssystemen und Kläranlagen wie z. B. Abwasserverbände oder Kommunen vor ein immer größer werdendes Problem: Immer mehr Abfall, in Form von z. B. Hygieneartikeln und Textilien, aber auch Speisereste, landet nicht etwa in der Mülltonne, sondern in der Toilette, und damit in der Kanalisation.

Durch den hohen Faser- und Störstoffanteil entstehen Verzapfungen, Fettberge und Ablagerungen, die Pumpen, Armaturen und Abwasserrohre verstopfen und beschädigen. Ganze Anlagen und Systeme fallen aus und müssen viel zu häufig wieder instand gesetzt werden. Gleichzeitig gilt es, bei immer niedrigeren Grenzwerten die Schmutzfracht im Abwasser möglichst kostengünstig und zuverlässig zu eliminieren.

Für die störungsfreie und effiziente Abwasserreinigung entwickeln wir bei Vogelsang spezielle, auf die Branche zugeschnittene Ausführungen unserer Pumpen und Zerkleinerer. Robuste Komponenten, die helfen, Schlämme und Abwasser zuverlässig zu fördern, Verzapfungen, Schwimmschichten und Fremdkörperschäden zu vermeiden und Schmutzfrachten effizient abzubauen. Und das alles bei einem servicefreundlichen Aufbau, der das Handling im Wartungsfall vereinfacht. Das spart Zeit und senkt die Kosten – ein entscheidender Beitrag für den effizienten und wirtschaftlichen Betrieb Ihrer Abwasserreinigungsanlage.

### **Der Know-how-Vorsprung**

Die von uns entwickelten und immer weiter perfektionierten Komponenten sind international im Einsatz und stellen ihre Qualität tausendfach unter Beweis. Forschung, kontinuierliche Weiterentwicklung und innovative Features sorgen für reibungslose Prozesse und damit für minimale Kosten bei der Abwasserreinigung.

### **Für die kostenbewusste Abwasserreinigung**

Die Wirtschaftlichkeit einer Kläranlage hängt vor allem von der Effizienz und Funktionalität ihrer Bauteile ab, jede einzelne unserer Komponenten leistet einen Beitrag dazu. Eine Kopplung mittels moderner Steuerungstechnik aufeinander abgestimmter Vogelsang-Maschinen, eröffnet zusätzliches Einsparpotenzial und ermöglicht noch ökonomischere Abläufe. Zugeschnitten auf Ihre individuelle Aufgabenstellung bieten wir auf diesem Weg nicht nur äußerst zuverlässige Produkte, sondern auch effiziente Komplettlösungen im Bereich der Pump- und Zerkleinerungstechnik.

### **Qualitätsmanagement**

Qualitätskontrolle ist bei Vogelsang selbstverständlich. Keines unserer Produkte verlässt ungeprüft das Werk. Nach dem Prinzip „Wer sich nicht verbessert, hört auf, gut zu sein“ entwickeln wir unser Qualitäts- und Umweltmanagementsystem immer weiter und lassen es regelmäßig gemäß DIN EN ISO 9001:2015 bzw. DIN EN ISO 14001:2015 zertifizieren.

# Vogelsang-Technik für Abwasser und Schlämme im Überblick

## Drehkolbenpumpen

---



### VX-Serie

- Kompakt, leistungsstark und wartungsfreundlich
- Kann die Förderrichtung beliebig wechseln
- Geeignet für unterschiedliche Förderaufgaben



### IQ-Serie

- Dank einzigartiger Konstruktion besonders einfach in der Handhabung und Wartung
- Stark saugend und trockenlaufgeschützt
- Einfache Integration in die Verrohrung

## Exzentrerschneckenpumpen

---



### HiCone®

- Vielfach längere Standzeiten
- Reduzierte Lebenszykluskosten
- Optimale Einstellung für maximale Effizienz
- Mit Statusanzeige zur Vermeidung unerwarteter Ausfälle

## Zerkleinerer

---



### XRipper®

- Robuster Zweiwellen-Zerkleinerer
- Reduziert zuverlässig Fest- und Störstoffe im Abwasser
- Schützt Pumpen und Systeme vor Verzopfungen und Verstopfungen
- Unkompliziert und einfach vor Ort zu warten vom eigenen Personal



### RotaCut®

- Nasszerkleinerer und Schwergutabscheider in einem
- Zuverlässige Zerkleinerung von Faser- und Grobstoffen in flüssigen Medien
- Schützt nachgeschaltete Anlagenteile
- Optional mit Online-Überwachung

# Konstante Leistung flexibel eingesetzt

**Vogelsang-Drehkolbenpumpen:  
die effiziente Wahl für unter-  
schiedlichste Förderaufgaben**



Service- und wartungsfreundlich:  
die Drehkolbenpumpen der IQ- und VX-Serie

**Vogelsang-Drehkolbenpumpen sind bekannt für ihre energieeffiziente Förderung von Abwasser und Schlämmen, kombiniert mit einer service- und wartungsfreundlichen Konstruktion. Für den Bereich Abwassertechnik stehen zwei Serien zur Verfügung.**

Gut ist nur, was funktioniert – und zwar dauerhaft. Gerade im Bereich der Abwasseraufbereitung ist deshalb eine ausgereifte, effiziente und leistungsfähige Pumpentechnik gefragt. Schließlich geht es hier darum, unterschiedlichste Medien zu bewältigen: von Abwasser mit einem hohen Anteil an Fremd- und Faserstoffen bis hin zu hochviskosen Schlämmen. Selbst bei vorheriger Zerkleinerung stellen Müll und Abfälle, die in der Kanalisation landen, sowohl die Zuverlässigkeit als auch die Wirtschaftlichkeit einer Pumpe auf eine harte Probe. Fremdkörper, Störstoffe und Verzopfungen wirken sich negativ auf den Wirkungsgrad und Leistungsbedarf einer Pumpe aus und führen im schlimmsten Fall zu ihrem Ausfall.

Kein Wunder also, dass Vogelsang als Erfinder der elastomer-beschichteten Drehkolbenpumpe in der Branche ein hohes Ansehen genießt. Unsere aufgabenspezifisch konstruierten Pumpen sind weltweit Maßstab für zuverlässige und wirtschaftliche Pumpentechnik in vielen Bereichen.

## **Das Prinzip**

Vogelsang-Drehkolbenpumpen sind berührungslose, rotierende positive Verdrängerpumpen. Dank der pulsationsfrei laufenden HiFlo-Drehkolben fördern sie extrem vibrationsarm und gleichmäßig. Dabei erhöht sich die Fördermenge drehzahlproportional, sodass sich Vogelsang-Drehkolbenpumpen als effiziente Wahl für unterschiedlichste Förderaufgaben in Klärwerken und Kanalnetzen erwiesen haben. Aufgrund ihrer einzigartigen Bauweise sind sie zudem einfach im Handling und wirtschaftlich im Betrieb.

## **Das Multitalent**

Dem Einsatz einer Vogelsang-Pumpe sind kaum Grenzen gesetzt. Selbst abrasive Flüssigkeiten wie Primärschlamm oder eingedickte, viskose Medien können verpumpt werden.

## **Kompakt und platzsparend**

Die kompakten Pumpen lassen sich in jede Anlage gut integrieren und benötigen 50 % weniger Platz als Exzentrerschneckenpumpen. Auch der nachträgliche Einbau einer Vogelsang-Pumpe ist in aller Regel kein Problem.



### Praktisch, wirtschaftlich und servicefreundlich

Vogelsang-Pumpen sind leicht zu bedienen und wartungs- sowie servicefreundlich. Das sorgt für geringe Stillstandzeiten, hohe Verfügbarkeit und vor allem geringe Betriebskosten.

### Antriebe

Wahlweise stehen Diesel-, Hydraulik- und Elektromotoren in unterschiedlichen Ausführungen zur Verfügung – mit Getriebemotor oder kompakt mit aufgesatteltem Elektromotor über Riemen angetrieben. Alle Pumpen können für die Regelung über Frequenzumrichter ausgelegt werden, um so stets den optimalen Betrieb zu gewährleisten.

### Dichtungstechnik für Profis

Für den schnellen und sicheren Dichtungswechsel sind Cartridge-Dichtungen für alle Vogelsang-Pumpen seit Jahren Standard. Die komplett vormontierten Einheiten enthalten alle Komponenten und gewähren damit eine hohe Verfügbarkeit und Betriebssicherheit. Für den Einsatz in der Abwasserreinigung sind spezielle Ausführungen, wie z. B. TA-Luft-konform, der zu 100 % geprüften Dichtungen erhältlich.

### InjectionSystem

Bei herkömmlichen Drehkolbenpumpen werden Fremdkörper und Feststoffe von einer Wirbelwalze erfasst – was häufig zu Fremdkörperschäden und verstärktem Verschleiß an den Kolbenspitzen führt. Mit dem innovativen InjectionSystem werden Fremdkörper direkt in die sich öffnenden Förderräume injiziert. So werden Kollisionen mit den Kolbenspitzen reduziert. Zusätzlich wird die interne Abdichtung der Pumpe gesteigert.

Durch das InjectionSystem werden nicht nur das Ansaugvermögen und der Wirkungsgrad der Pumpe erhöht. Das intelligente Fremdkörperhandling steigert auch die Standzeit – in Feldversuchen sogar um bis zu 150 %.

### Steuerungstechnik

Durch unsere Performance Control Unit (PCU) wird die Leistung und Effizienz von Vogelsang-Drehkolbenpumpen deutlich gesteigert. Druck, Stromaufnahme, Drehzahlen usw. werden kontinuierlich überwacht und die Zusammenhänge intelligent miteinander verknüpft. So registriert die PCU vollautomatisch die Belastung und sorgt mit entsprechend definierten Regeleingriffen dafür, dass die Pumpe im optimalen Bereich gefahren wird.

### InjectionSystem

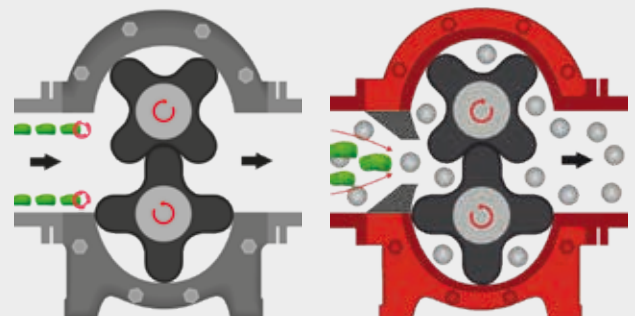

**Drehkolbenpumpe  
in konventioneller  
Bauweise**

**Drehkolbenpumpe  
mit InjectionSystem**

### Vorteile der Vogelsang-Pumpen

- Geringer Platzbedarf durch kompakte Bauform
- Universell einsetzbar und leicht im Handling durch Umkehrbarkeit der Förderrichtung, selbstansaugend und trockenlaufunempfindlich
- Fremdkörperunempfindlich dank des innovativen InjectionSystems
- Wirtschaftlicher Betrieb durch hohen Wirkungsgrad und pulsationsfrei laufenden HiFlo-Kolben
- Service- und wartungsfreundlich, hohe Verfügbarkeit dank geringer Stillstandzeiten

# Etabliertes Kraftpaket mit dem richtigen Dreh

Die anpassungsfähige VX-Serie  
für aufgabenorientierte  
Förderleistung



Vogelsang-Drehkolbenpumpen der VX-Serie fördern verschiedenste Medien, von dünnflüssigem Abwasser bis zu hochviskosem Schlamm. Als weltweit genutzter, service-freundlicher Klassiker unter den Drehkolbenpumpen stehen Pumpen der VX-Serie in fünf Baureihen zur Verfügung. Je nach Aufgabengebiet und Leistungsbedarf sind darunter noch einmal bis zu acht verschiedene Typen zu finden, wodurch nahezu jeder Fördermenge und jedem Differenzdruck eine speziell dafür ausgelegte Ausführung der zuverlässigen Drehkolbenpumpe zugeordnet werden kann.

Jede einzelne Pumpe wird also dem Einsatzfall entsprechend konfiguriert. Innenraumbeschichtung, Kolbenmaterial oder die Antriebsart werden individuell auf die Anforderungen Ihrer Abwasser- oder Kläranlage abgestimmt.

Effektiv und wirtschaftlich pumpen sie neben Abwässern und Schlämmen auch chemisch aggressive Medien ohne Leistungseinbußen.

#### **Schneller Zugriff bei weniger Wartungsaufwand**

Einfach nur den Abschlussdeckel öffnen und schon ist dank der QuickService-Bauform der Zugang zur Pumpenkammer frei. Verschleißteile können in kürzester Zeit ohne Ausbau aus der Rohrleitung und Demontage der Pumpe getauscht werden. Für mehr Stabilität bei hohen Drücken wird die QD-Version mit dritter Lagerung im Abschluss deckel eingesetzt.

#### **Wellengewährleistung**

Großer Querschnitt, keine Absätze – das Ergebnis: Vogelsang-Pumpen haben bruch sichere Wellen! Darum wird auf alle Pumpen der VX-Serie eine Gewährleistung von fünf Jahren gegen internem Wellenbruch gegeben\*.

\* Bei bestimmungsgemäßem Gebrauch gemäß unseren Garantiebedingungen.

## **Sonderausführungen**

Auf Wunsch können wir Sonderanfertigungen im eigenen Haus realisieren. Das sind z. B.:

- Mehrkammerpumpen
- Langwellenpumpen
- Tauchmotorpumpen
- Mobile Pumpanlagen
- Kombiantriebe
- ATEX-konform



#### **Vorteile der VX-Serie**

- Umfassende Palette an Features und Optionen
- Schneller Zugriff auf den Pumpenraum nach Demontage des Abschlussdeckels
- Einfacher Service und unkomplizierte Wartung vor Ort
- Selbstansaugend und trockenlaufunempfindlich
- Wellengewährleistung

# Service und Handling noch einfacher gemacht

Die ökonomisch konstruierte IQ-Serie  
für Höchstleistung bei weniger Aufwand

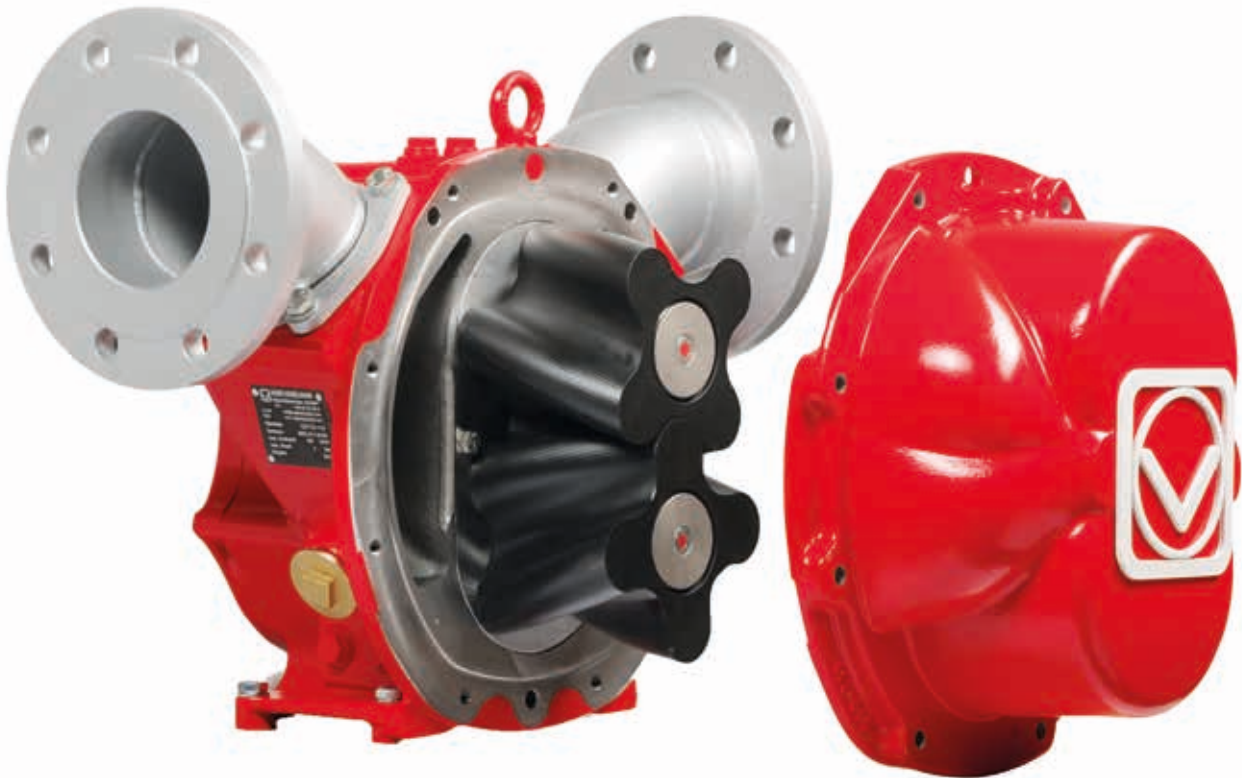

Dass es sich lohnt, auch eine seit Jahren erfolgreiche Technik neu zu durchdenken, beweist die Vogelsang-IQ-Serie mit ihrer auf wenige Einzelelemente reduzierten Bauweise, die selbst im Vergleich zu den Drehkolbenpumpen der VX-Serie das Handling noch einfacher macht.

Selbstverständlich sind auch die Drehkolbenpumpen der IQ-Serie mit den bewährten pulsationsfrei laufenden HiFlo-Drehkolben ausgestattet. Das einzigartige Injection-System macht sie ebenso fremdkörper- wie trockenlaufunempfindlich, schützt die Kolben vor Beschädigungen und sorgt so für ein gleichbleibendes Saugvermögen. Im Gegensatz zu den Pumpen der VX-Serie besteht das Pumpengehäuse der IQ-Serie jedoch aus einem einzigen Bauteil. Mit wenigen Handgriffen ist es demontiert und der Zugriff auf die Fördererelemente frei. Dabei bleibt die Pumpe komplett fest verschraubt in der Rohrleitung.

#### Hohe Standzeiten und geringe Betriebskosten

Neben dem materialschonenden InjectionSystem hilft auch die vereinfachte Konstruktion dabei, Kosten zu sparen. Denn aufgrund der um die Hälfte reduzierten Anzahl an zentralen Ersatzteilen im Vergleich zur herkömmlichen Bauweise verringern sich auch die Ausgaben für die Austauschteile. Zudem wird weniger Zeit für Wartung und Teiletasch benötigt: Pumpen der IQ-Serie sind so konstruiert, dass der Austausch aller Verschleißteile – darunter Drehkolben, Schutzplatten, Pumpengehäuse und Dichtung – in weniger als der Hälfte der Zeit erledigt ist.

#### Einfache Integration

Die variablen Serienanschlussteile an den Pumpen der IQ-Serie werden den meisten gängigen Einbausituationen gerecht. Dadurch können sie schnell und einfach in unterschiedlichsten Positionen an- oder eingebaut werden, ohne dass Sonderanschlüsse erforderlich sind – auch an Tankfahrzeugen oder in mobilen Einheiten.



IQ152 auf verwindungssteifer Motorkonsole. Die flexiblen Anschlusssteile ermöglichen die einfache Anpassung an übliche Einbausituationen.

#### Vorteile der IQ-Serie

- Freier, optimaler Zugriff auf die Fördererelemente im Handumdrehen
- Intelligentes, integriertes Fremdkörperhandling
- Gutes Saugvermögen und eingebaute Trockenlaufsicherheit
- Deutlich reduzierte Ersatzteilkosten

# Die Pumpen- revolution

Die einzigartige HiCone®-  
Exzentrerschneckenpumpe mit  
zukunftsweisendem Einstellsystem

Zum Patent angemeldetes Einstellsystem  
für minimale Lebenszykluskosten

Druckstabile Förderleistung

Einzigartige konische Geometrie  
für vielfach längere Standzeiten

Geringer Platzbedarf  
dank kompakter Bauform

Einfacher Teilewechsel ohne  
Demontage der Rohrleitungen

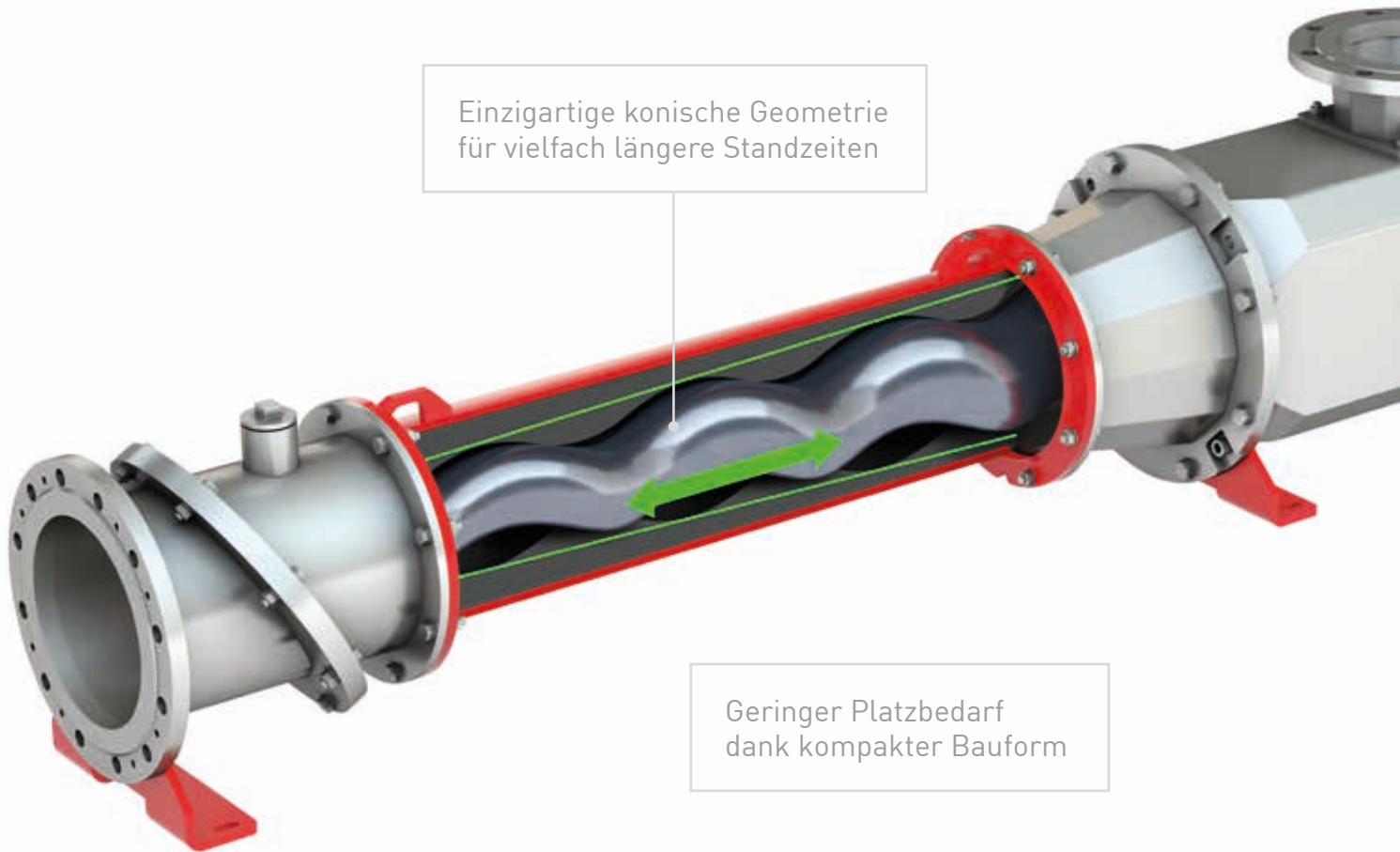

Einstellung der Förderelemente  
je nach Rahmenbedingungen



Anzeige des Verschleißzustands

Hohe Förderleistungen von  
bis zu 290 m<sup>3</sup> pro Stunde

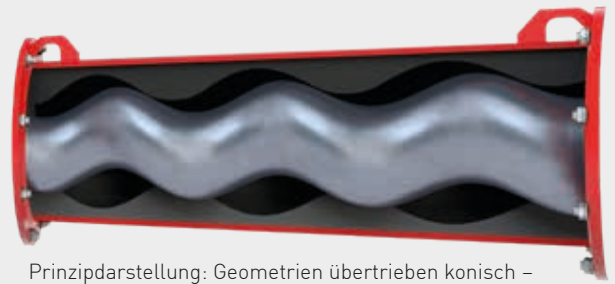

Prinzipdarstellung: Geometrien übertrieben konisch –  
der Stator ist in der Realität außen zylindrisch.

### Unschlagbar sparsam dank konischer Form für eine präzise Klemmung

Es ist die einzigartige, sich nach vorne verjüngende Geometrie von Rotor und Stator, die sowohl den Ausgleich von Verschleiß als auch eine bestmögliche Anpassung an das jeweilige Medium erlaubt. Kunden profitieren von einer bisher unerreichten Lebensdauerverlängerung und einem weit überlegenen Kosten-Leistungs-Verhältnis beim Einsatz einer HiCone-Exzentrerschneckenpumpe im Vergleich zu herkömmlich konstruierten Modellen.



Dank eines cleveren Mechanismus lassen sich  
Rotor und Stator einfach zueinander positionieren  
und ihr Status überprüfen.

### Vorteile der HiCone®

- Reduzierte Lebenszykluskosten
- Vielfach längere Standzeiten
- Optimale Einstellung für maximale Effizienz
- Servicefreundlich und wartungsarm
- Mit Statusanzeige zur Vermeidung unerwarteter Ausfälle

# Optimal eingestellt für hohe Standzeiten

**Das Zusammenspiel von einzigartiger Geometrie und innovativem Einstellsystem spart Energie und verlängert die Lebensdauer der neuen HiCone®- Exzentrerschneckenpumpe**

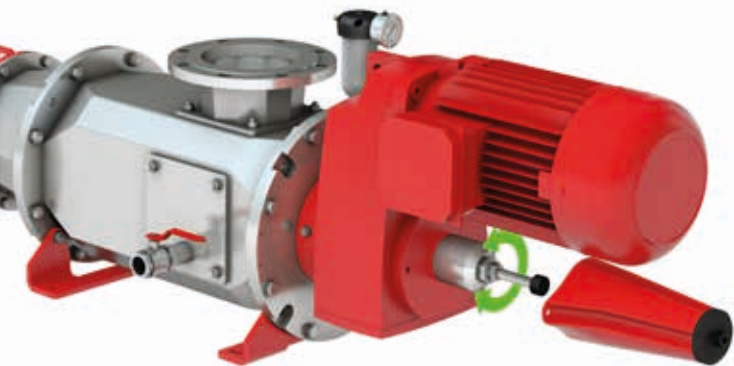

Ein- und Nachstellmechanismus der HiCone Exzentrerschneckenpumpe

**In Zeiten steigender Energiekosten sind störungsfreie und effiziente Förderprozesse ein Muss für die Zukunft. Einer energieeffizienten und langlebigen Pumpentechnik kommt dabei ein besonderes Augenmerk zu, da sie einen erheblichen Anteil der erzeugten elektrischen Energie verbraucht. Deshalb hat Vogelsang die Exzentrerschneckenpumpe neu erfunden.**

Schon durch den schnellen Teilewechsel bei Pumpen der bewährten CC-Serie ist uns ein entscheidender Durchbruch im Interesse unserer Kunden gelungen. Die neuen Exzentrerschneckenpumpen der HiCone-Serie verfügen darüber hinaus über eine revolutionäre, konische Geometrie und ein cleveres Einstellsystem, das bisher unerreichte Standzeiten ermöglicht und die Lebenszykluskosten insgesamt deutlich reduziert.

## **Einfach nachstellen statt Teile wechseln**

Bei herkömmlichen Exzentrerschneckenpumpen führt Verschleiß zu einem Spalt zwischen Rotor und Stator – die Förderleistung bricht plötzlich ein, ein aufwendiger Teilewechsel wird erforderlich. Da sich der Zustand der Fördererlemente nicht überwachen lässt, kommt der Leistungsabfall für den Anwender meist überraschend. Die innovative HiCone schafft hier Abhilfe: Der Spalt wird einfach durch Nachstellen des Rotors ausgeglichen – für dauerhaft hohe Förderleistung ohne Teileaustausch. Gleichzeitig zeigt die HiCone kontinuierlich den Zustand der Fördererlemente an. Ersatzteile können frühzeitig bestellt und Wartungsarbeiten vorausschauend geplant werden – für maximale Betriebssicherheit und minimale Stillstandszeiten.

## **Anpassbare Einstellung bei einfachstem Handling**

Um auf unterschiedliche Förderaufgaben zu reagieren, kann die Klemmung zwischen Rotor und Stator eingestellt werden. Die präzise Anpassung der Pumpenelemente an Betriebsparameter wie Druck, Viskosität oder Temperatur minimiert den Energieverbrauch und den Verschleiß. Dadurch wird sichergestellt, dass die Pumpe an ihrem optimalen Betriebspunkt arbeitet.

## **Höchste Verfügbarkeit bei geringstmöglicher Leistungsaufnahme**

Das Ergebnis sind vervielfachte Standzeiten und eine extrem hohe Verfügbarkeit im Vergleich zu konventionellen Exzentrerschneckenpumpen. Ein maßgeblicher Kostenvorteil also, zumal die auf einem Minimum gehaltene Leistungsaufnahme zu weiteren Einsparungen führt.

# Eine neue Ära

## Der Gipfel der Effizienz: die langlebige HiCone®-Exzentrerschneckenpumpe mit QuickService Funktionalität

Bereits die Pumpen der CC-Serie tragen aufgrund ihrer Zuverlässigkeit und Widerstandsfähigkeit dazu bei, lange Ausfallzeiten zu vermeiden. Dank der einzigartigen, konischen Geometrie des Rotors sowie des Stators und der damit einhergehenden Ein- und Nachstellmöglichkeiten, müssen Pumpen der HiCone-Serie von Vogelsang nun noch seltener gewartet werden. Anwender profitieren von vielfach längeren Standzeiten und einer höheren Verfügbarkeit – es bleibt ihnen mehr Zeit für wesentliche Aufgaben.



HiCone Exzentrerschneckenpumpe

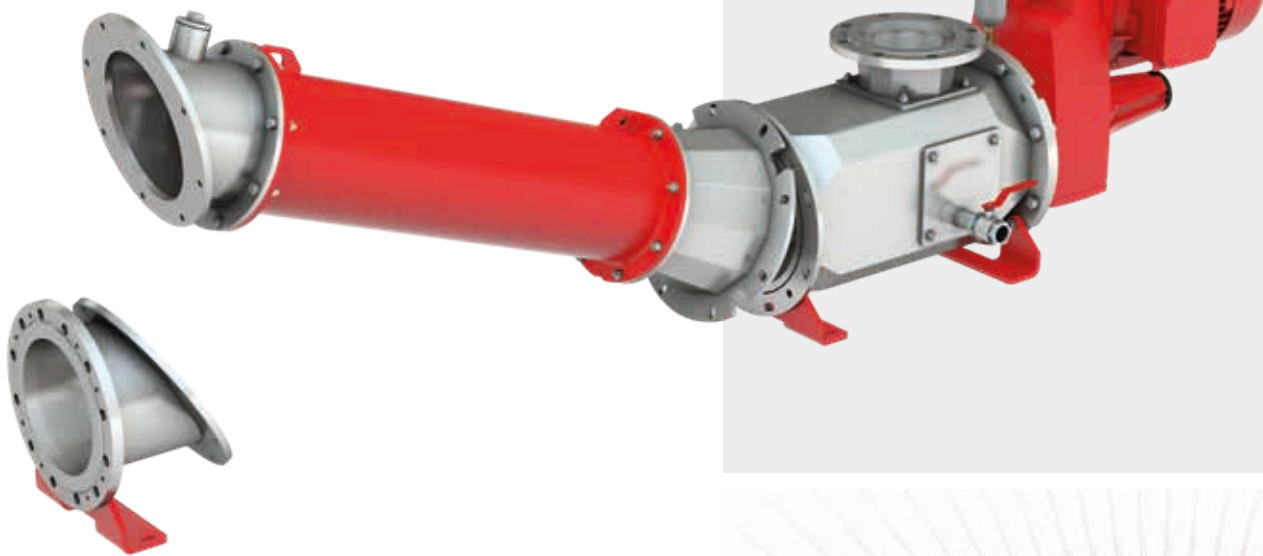

Der Zustand der Fördererelemente ist jederzeit auf einen Blick erkennbar. So lassen sich notwendige Serviceeinsätze frühzeitig erkennen und gezielt planen. Beim Teilewechsel kommt das bewährte **QuickService-Prinzip** zum Einsatz: Dank Schwenkmechanismus lassen sich Rotor und Stator schnell und unkompliziert austauschen, ohne die Pumpe aus dem Rohrleitungssystem auszubauen. Mit wenigen Handgriffen wird die komplette Stator-/Rotor-Einheit entnommen und ersetzt – bei Bedarf sogar inklusive Gelenkwelle.

Gleichermaßen einfach ist der Austausch der vormontierten Gleitringdichtung. Sie kann von der Seite nach Abziehen des Getriebemotors gewechselt werden.



XRipper® XRP

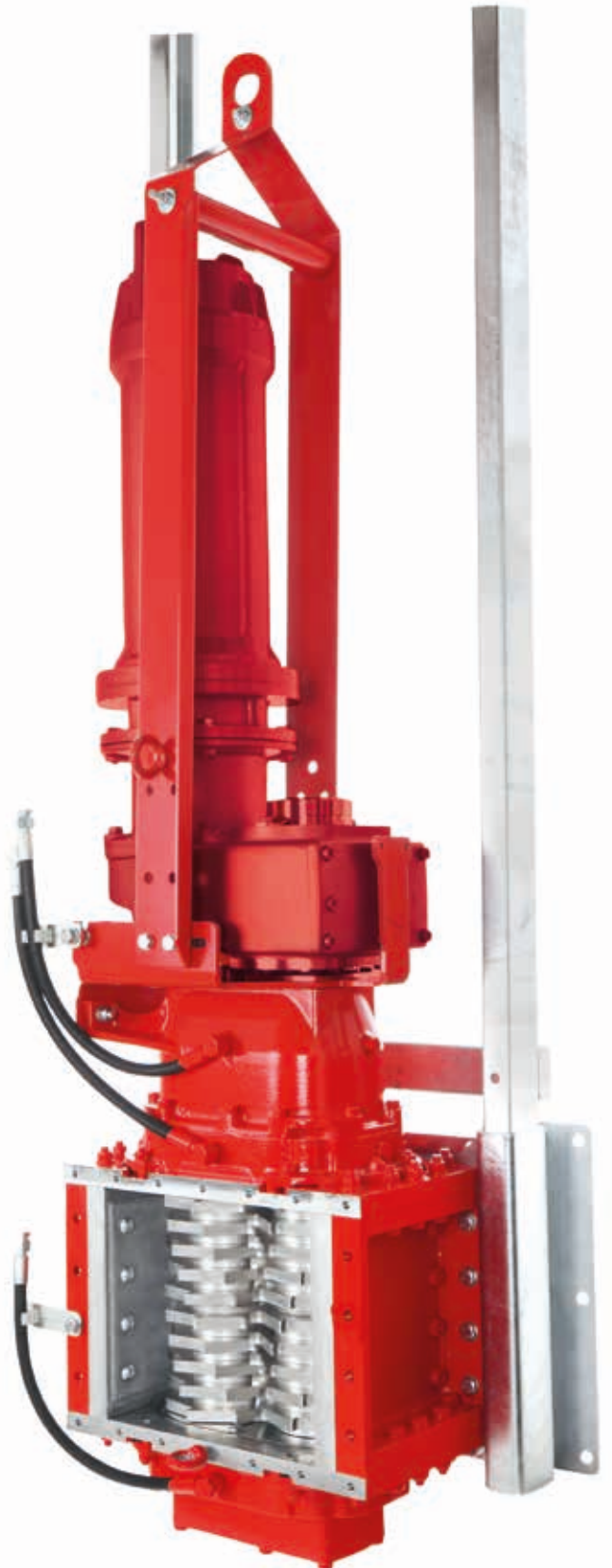

XRipper® XRC-SIK

# Grosse Herausforderungen? Kleinigkeit!

## Die ultra-robusten Zweiwellen-Zerkleinerer der XRipper®-Serien von Vogelsang

**Die auf monolithischen Schneiderrotoren basierenden Zweiwellen-Zerkleinerer von Vogelsang bereiten Verzopfungen in Faultürmen sowie Störstoffe, Textilien, Hygieneartikel und anderen faserhaltigen Müll in Abwässern zuverlässig auf, um die folgenden Anlagenteile vor Störungen zu schützen.**

Für Betreiber von Kanalisationen und Kläranlagen ein ernstes Problem: die Verstopfung von Rohren, Leitungssystemen und Pumpwerken durch in der Toilette entsorgte Feuchttücher und andere Hygieneartikel und Textilien. Im Zusammenspiel mit dem (erfreulich-erweise) zurückgehenden Wasserverbrauch führt der moderne Umgang mit den Drogerieprodukten zu erheblichen Schwierigkeiten. Aber auch Zöpfe aus Faultürmen sorgen immer wieder für Störungen im Anlagenbetrieb. Beides bedeutet enorme Kostenposten für Abwasserverbände und Kommunen. In Großstädten schlagen sie mit Millionen zu Buche.

Eine von zahlreichen Betreibern in Deutschland und der Welt bereits eingesetzte Lösung bietet ein vorgeschalteter XRipper von Vogelsang. Aufgrund der häufigen und buchstäblich vielschichtigen Störungen zahlt sich die Investition in den aus hochwertigem und widerstandsfähigem Material gebauten Zweiwellen-Zerkleinerer sehr schnell aus, denn die robuste Maschine trägt nachweislich dazu bei, die Einsätze von Entstörungsteams drastisch zu reduzieren. Manche Kunden melden sogar einen 100%igen Erfolg, da es keine einzige Verstopfung gegeben hat.



Immer mehr Hygieneartikel und Textilien landen in der Toilette und damit in der Kanalisation. Mit dieser zusätzlichen Faserfracht ist herkömmliche Abwassertechnik schnell überfordert. Zuverlässigen Schutz vor Verstopfungen von Pumpen und Abwasserkanälen bieten die XRipper von Vogelsang.

**Am besten sprechen Sie mit unseren Spezialisten, um zu klären, welche Ausführung des XRipper® für Sie am geeignetsten ist!**

### Vorteile des XRipper®

- Wirtschaftliche Zerkleinerung von Fest- und Störstoffen wie Feuchttüchern, Holz, Textilien, Müll und Abfällen
- Effizienter Schutz von Pumpen und Anlagenkomponenten vor Verstopfungen, Blockaden oder Beschädigungen
- Hohe Standzeiten durch robuste Bauform
- Schneller Zugriff auf alle Einzelteile für weniger Aufwand bei Service und Wartung
- Mehr Sicherheit durch die Cartridge-Dichtungstechnik

Der XRipper beweist sich mit seiner bewährten Zweiwellen- Ausführung daher als beständige, wirtschaftliche Lösung, um großvolumige Störstoffe auf eine unproblematische Größe zu reduzieren. So schützt er nachfolgende Komponenten und Anlagenteile vor Verstopfungen, Blockaden und Schäden.

### Das Prinzip

Die monolithisch aufgebauten Zerkleinerungsrotoren des XRipper sind ineinandergreifend montiert. Während das Wasser den XRipper weitestgehend ungehindert passiert, werden Fest- und Störstoffe wie Hygieneartikel, Holz oder Textilien, aber auch Abfälle, z. B. aus der Lebensmittelproduktion, von den Ripper-Rotoren erfasst und auf eine unproblematische Größe zerkleinert.

Wichtig dabei: Die Ripper-Rotoren reinigen sich aufgrund ihrer unterschiedlichen Drehzahl von selbst.

### Mehr Power und Effizienz aus einem Stück

Um eine maximale Kraftübertragung von der Welle auf die Schneidelemente zu erreichen, sind die Rotoren aus einem Block Spezialstahl, oder optional aus Edelstahl, gefertigt. Daraus ergeben sich harte, präzise Mehrfachschneiden und somit eine optimierte Schneidwirkung.

### Sicher, servicefreundlich und kostensparend

Der monolithische Aufbau der Ripper-Rotoren sorgt nicht nur für eine besonders gründliche Zerkleinerung und den störungsfreien Durchfluss des aufbereiteten Abwassers. Er wirkt sich auch positiv auf die Wirtschaftlichkeit bei der Wartung des Zerkleinerers aus, weil die robuste Bauweise eine hohe Stabilität garantiert und weil statt vieler einzelner Schneidringe und Abstandhalter nur noch die aus einem Stück bestehenden Rotoren getauscht werden müssen. Das vereinfacht die Montage, sorgt für mehr Sicherheit und geht schneller von der Hand.

Auch alle anderen Service- und Wartungsarbeiten können an Ort und Stelle in kürzester Zeit vorgenommen werden, wie z. B. das Auswechseln der Dichtungen. Denn auch hier kommen komplett vormontierte Cartridge-Dichtungen zum Einsatz, die im Ganzen gewechselt werden können und so zur ohnehin hohen Verfügbarkeit des XRipper beitragen.



# Bestehen jede Zerreissprobe

## Die One-Piece Ripper-Rotoren der XRipper®-Serie für herausragende Zerkleinerungsleistung

### **Einzigartige Konstruktion**

Angesichts der hohen Belastungen, die bei der besonders anspruchsvollen Zerkleinerung in Abwasserkanälen und Kläranlagen entstehen, ist robuster Maschinenbau besonders gefragt. Die One-Piece Ripper-Rotoren von Vogelsang werden deshalb auf hochpräzisen CNC-Maschinen jeweils aus einem einzigen Block Spezialstahl gefertigt. Eine einzigartige Konstruktion mit hochfestem Kern, besonders engen Spalten und gehärteten, langlebigen Schneidkanten. Auch ohne die sonst üblichen durchgängigen Trägerwellen wird die Antriebsleistung gleichmäßig auf die gesamte Länge der monolithischen Rotoren übertragen. Sogar die Notwendigkeit von Zwischenlagern entfällt dank der hohen Biegesteifigkeit. Modernste Herstellungsmethoden sorgen zudem dafür, dass minimale Toleranzen entstehen, weshalb auch langfristig eine hocheffiziente Zerkleinerung garantiert werden kann.

Ein weiterer Vorteil dieses einzigartigen Aufbaus: Ein einfacher Teilewechsel! Statt viele einzelne Scheiben und Abstandshalter auf den Trägerwellen auszutauschen, müssen nur die One-Piece Ripper-Rotoren gewechselt werden. Aufgrund des symmetrischen Aufbaus lassen sie sich auch um 180 Grad drehen. Außerdem kann beim XRP, XRC und XRG die gesamte Funktionseinheit – bestehend aus Motor, Getriebe, Ripper-Rotoren und Gegenlager – einfach am Stück aus dem Gehäuse nach oben herausgezogen werden. Das Gehäuse verbleibt an Ort und Stelle, während alle wesentlichen Teile für Service und Wartung gut zugänglich sind.

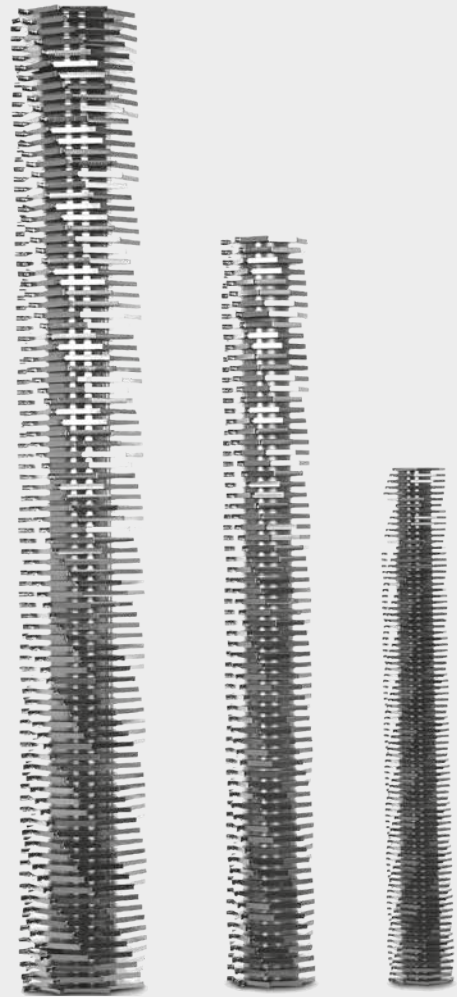

Die monolithischen One-Piece Ripper-Rotoren sind extrem biegesteif und besonders einfach in der Wartung.



# Bauen auf Erfahrung und Verstand

## Für jeden Einsatzort der richtige Zweiwellen-Zerkleinerer

Für alle XRipper gilt: Dank geringer Drehzahl der Ripper-Rotoren stehen bei geringer Antriebsleistung hohe Drehmomente für die Zerkleinerung zur Verfügung. Gleichzeitig ist dank des berührungslosen Funktionsprinzips die Leistungsaufnahme im Leerlauf minimal. Für die optimale Anpassung an die speziellen Anforderungen der Abwassertechnik steht der XRipper in vier verschiedenen Bauformen zur Verfügung.



### **XRipper® XRS**

#### **Die vielseitige und servicefreundliche Serie**

Der XRipper XRS ist die wirtschaftliche Lösung, wenn Fest- bzw. Störstoffe im kommunalen bzw. gewerblichen Abwasser auf eine unproblematische Größe reduziert werden müssen. Dank der robusten Bauweise und der umfangreichen Palette an Features und Optionen findet sich für jede Applikation eine wirtschaftliche Lösung. Dabei überzeugt der XRS durch seinen service- und wartungsfreundlichen Aufbau: Alle erforderlichen Service- und Wartungsarbeiten sind schnell und einfach vor Ort erledigt, ohne dass der Zerkleinerer ausgebaut werden muss.

- Die servicefreundliche Standardausführung mit horizontal liegenden Ripper-Rotoren
- Flexibel einsetzbar dank vielfältiger Anpassungsmöglichkeiten



### **XRipper® XRP**

#### **Die kompakte Inline-Variante für Rohrleitungen**

Zuverlässige Zerkleinerung auf kleinstem Raum bietet der XRP. Dank des über dem XRipper montierten Motors ist die benötigte Standfläche minimal und lässt sich der XRP selbst in engsten Schächten installieren. Dabei sorgt das pfiffige Konzept für gute Zugänglichkeit, wenn Service- und Wartungsarbeiten anstehen: Die gesamte Funktionseinheit wird einfach nach oben entnommen, während der Maschinenkörper fest in der Rohrleitung verschraubt bleibt.

- Zweiwellen-Zerkleinerer mit geringer Einbautiefe, vertikal angelegten Rotoren und darüber verbautem Motor
- Geeignet für den Inline-Einsatz in Rohrleitungen bei besonders knapp bemessenem Raum



### **XRipper® XRC-SIK**

#### **Die anwenderfreundliche Variante für offene Kanäle und Schächte**

Der XRC ist optimal für den Einbau in offenen Abwasserkanälen bzw. für die Montage vor Ein- oder Zuläufen in Schächten und Gruben. Mit dem flexiblen Sewer Integration Kit (SIK) lässt er sich einfach im offenen Kanal bzw. an schiefen oder sogar runden Wänden direkt vor den Einlauf bzw. Auslass positionieren. Für Wartung und Service wird einfach der gesamte Zerkleinerer mittels des SIK aus dem Kanal bzw. Schacht/der Grube gehoben.

- Einfache Positionierung und Entnahme über SIK
- Geeignet für große Durchflussmengen, z. B. in Abwasserkanälen sowie Ein- oder Zulaufbauwerken



### **XRipper® XRG**

#### **Der Gigant für maximale Durchflussmengen**

Sicheren und hocheffizienten Schutz vor Fest- und Störstoffen im Abwasser bei extrem hohen Volumenströmen bietet der XRG; wie z. B. in großen Kanälen und Zuläufen von Kläranlagen. Die seitlich angeordneten HighCapacity-Einheiten lassen große Mengen (Ab-) Wasser ungehindert passieren. Störstoffe und Unrat werden zuverlässig zurückgehalten und kontinuierlich zu den Ripper-Rotoren gefördert, die ihn auf eine unproblematische Größe zerkleinern.

- Zweiwellen-Zerkleinerer für extrem hohe Durchflussmengen dank HighCapacity Units
- Sichere Störstoffabscheidung und -zerkleinerung



Schneidkopf mit ACC plus

# Störungsfrei, schneidig und sicher

## Der RotaCut®-Nasszerkleinerer mit integriertem Schwergutabscheider für homogene Schlämme und geringere Wartungskosten

Langfaserige Stoffe, Haare und ähnliche Störstoffe sind Keimzellen für Verzopfungen, die in Abwasserpumpstationen, der Faulturmwälzung oder bei der Fäkalienannahme Verstopfungen verursachen. Auch bei der Schlammeindickung mit Dekantern und Separatoren wirken sich Verzopfungen negativ auf die Entwässerung und Betriebssicherheit aus. Befinden sich zudem noch Steine und Metall im Schlamm bzw. im Abwasser, verschlechtert sich nicht nur die Leistung der Anlage, sondern Komponenten und Teilsysteme kommen im schlimmsten Fall auch total zum Erliegen.

Der RotaCut scheidet das kritische Schwergut ab, noch bevor es Schaden anrichten kann. Im Abwasser oder Schlamm enthaltene Störstoffe werden zerkleinert sowie faserige Bestandteile zuverlässig aufbereitet und homogenisiert. So werden Schwimmschichten, Verzopfungen und Verstopfungen verhindert und der wirtschaftliche Betrieb der Anlage wird gesichert.

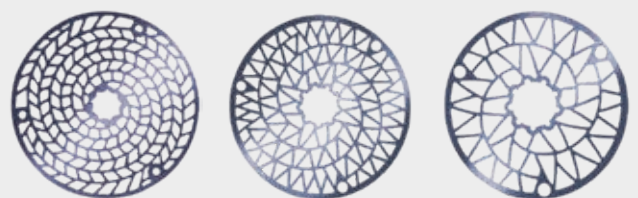
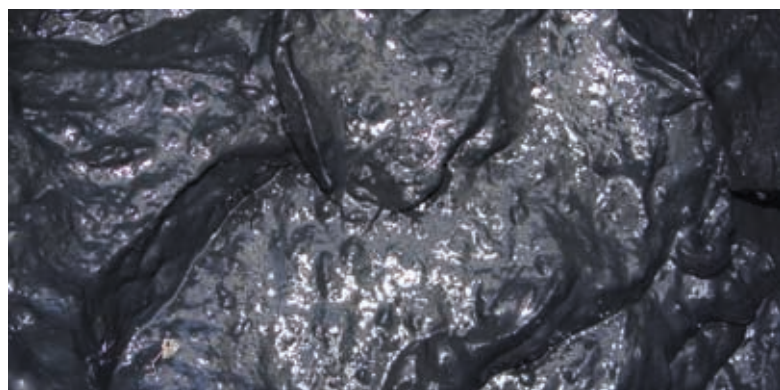

Schneidsiebe mit optimaler Geometrie erlauben die bestmögliche Anpassung an das Medium und den gewünschten Zerkleinerungsgrad.

### Vorteile des RotaCut®

- Verhindert Schwimmschichten, Verzopfungen und Verstopfungen durch Zerkleinerung der Fasern und Grobstoffe
- Fremdkörperschutz für alle nachgeschalteten Anlagenkomponenten durch integrierte Schwergutabscheidung
- Verringert die benötigte Pumpleistung durch homogenere und fließfähigere Schlämme

### Das Prinzip

Der RotaCut ist ein Zerkleinerer für Abwasser und Schlämme, der zwei Funktionen verbindet: Er trennt und zerkleinert, wodurch mit Fremdkörpern, Stör- und faserigen Feststoffen beladene Medien zu einer problemlos pumpbaren Suspension aufbereitet werden. Während das Medium kontinuierlich durch den RotaCut strömt, werden Schwergut wie Steine oder Metallteile durch ihre Schwerkraft abgeschieden. Sie werden später durch eine Reinigungsöffnung entsorgt. Alle Schwimm- und Schwebstoffe in Medium – Fasern, Haare, Vliesstoffe und Textilien, Holz und Verzopfungen – werden vom Flüssigkeitsstrom zum Schneidsieb geführt und durch rotierende, selbstschärfende Messer zerkleinert. Gleichzeitig wird das Medium homogenisiert.

### ACC konstante Leistung, lange Haltbarkeit

Automatic Cut Control (ACC) sorgt beim RotaCut für eine gleichbleibend hohe Schneidleistung. Eine manuelle Wartung erübrigt sich, da der RotaCut die Schneidmesser automatisch nachstellt und den erforderlichen Anpressdruck permanent konstant hält – so hoch wie nötig und so gering wie möglich. Dabei kann der Druck dem Medium jederzeit ohne Betriebsunterbrechung angepasst werden. Das reduziert nicht nur die benötigte Stromaufnahme, es verringert auch den Verschleiß und steigert damit die Lebensdauer der Messer deutlich.

### Immer informiert mit ACC plus

Mit dem optionalen ACC plus für die RCQ- und RCX-Baureihen wird der RotaCut online überwacht. Eine externe Anzeige bzw. die Steuerung zeigt grafisch den Zustand der Messer an und informiert Sie rechtzeitig, sobald die Messer gewechselt werden müssen, sodass Ersatzteilbestellung und Wartungseinsatz gut geplant werden können. Damit sind ACC-Systeme die Grundlage für eine Effizienzsteigerung und den weitestgehend automatischen Betrieb im Dauereinsatz.

### Performance Control Unit (PCU):

#### Effizienz durch Intelligenz

Wenn mehrere Pumpen und Zerkleinerer als Einheit zusammengefasst werden, kontrolliert die PCU-Steuerung nicht nur die Vorgänge eines Aggregates, sondern auch weitere Kenngrößen. Sie sorgt für eine optimale Kommunikation zwischen den einzelnen Aggregaten und überwacht kontinuierlich deren Belastung. Einzelne Komponenten werden so gesteuert, dass sie als Einheit ein optimales Ergebnis liefern. Die PCU erkennt frühzeitig Störungen und behebt diese schon im Anfangsstadium vollautomatisch.

Dank PROFINET kommuniziert die Steuerung schnell mit übergeordneten Systemen und ermöglicht so die zentrale Sammlung und Auswertung von detaillierten Betriebsdaten. Die OPC UA Schnittstelle ermöglicht den plattformunabhängigen Datenaustausch bzw. Zugriff für die Fernwartung. Das leicht verständliche, auf visuellen Elementen beruhende Human Machine Interface (HMI) mit seiner intuitiven Benutzerführung zeigt die Betriebszustände, -daten und Einstellungen übersichtlich an.

Betreiber profitieren von einer vollautomatischen und situationsabhängigen Regelung der Betriebsparameter und gleichzeitig ortsunabhängigen Überwachung von entfernt liegenden Pumpwerken und mannlosen Kläranlagen.



RCQ-33G Inline



RC 10000 Compact XL

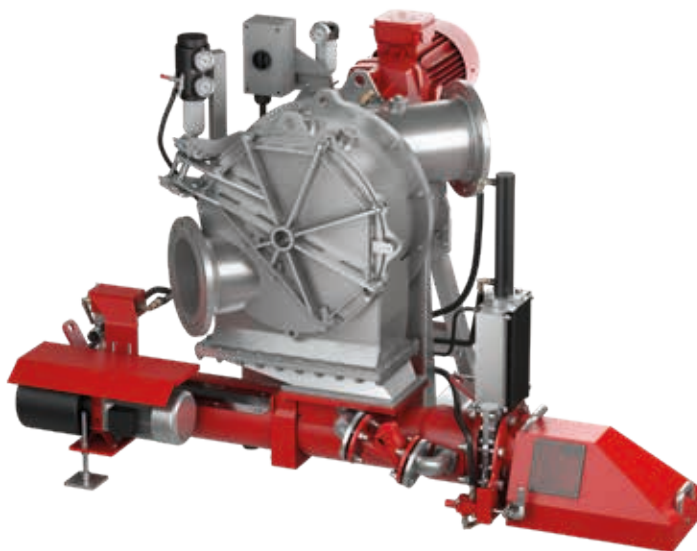

RCX-58G mit DRS

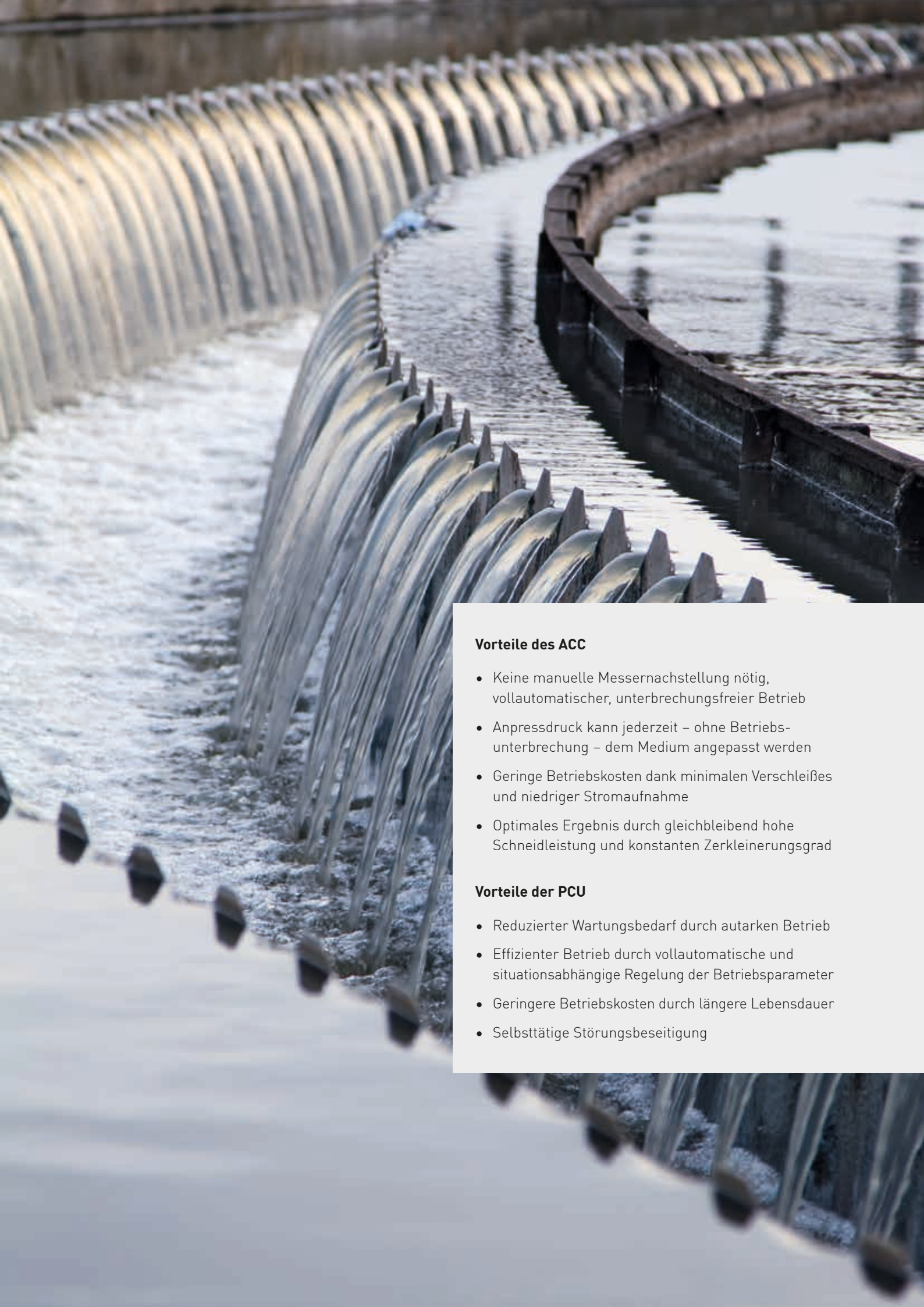

#### **Vorteile des ACC**

- Keine manuelle Messernachstellung nötig, vollautomatischer, unterbrechungsfreier Betrieb
- Anpressdruck kann jederzeit – ohne Betriebsunterbrechung – dem Medium angepasst werden
- Geringe Betriebskosten dank minimalen Verschleißes und niedriger Stromaufnahme
- Optimales Ergebnis durch gleichbleibend hohe Schneidleistung und konstanten Zerkleinerungsgrad

#### **Vorteile der PCU**

- Reduzierter Wartungsbedarf durch autarken Betrieb
- Effizienter Betrieb durch vollautomatische und situationsabhängige Regelung der Betriebsparameter
- Geringere Betriebskosten durch längere Lebensdauer
- Selbsttätige Störungsbeseitigung

# In Sachen Service überlassen wir nichts dem Zufall

## Umfassende Serviceleistungen für reibungslosen Betrieb und lange Lebensdauer

### Betreuung und Versorgung von A bis Z

Weil wir wissen, dass die Nähe zum Kunden den gemeinsamen Erfolg maßgeblich mit beeinflusst, richten wir unseren Service entsprechend aus. In Deutschland und den Ländern, wo wir mit unseren Niederlassungen vertreten sind, gewährleisten wir mit eigenen Servicestationen oder Vertragspartnern den ständigen Dialog und eine zuverlässige Betreuung unserer Kunden.

Das bedeutet: In jeder Phase der Zusammenarbeit bekommen Sie immer die richtige Unterstützung. Dafür steht Ihnen hochqualifiziertes Personal zur Verfügung – Experten sowie Berater und Techniker, die Ihre Vogelsang-Maschine in- und auswendig kennen.



Vogelsang ist seit seiner Gründung 1929 zu einem international anerkannten Maschinenbauunternehmen mit zahlreichen Niederlassungen, Vertriebspunkten und Tochterunternehmen herangewachsen.



#### **Wir denken mit**

Das beginnt schon bei der umfangreichen und detaillierten Dokumentation. Ersatzteile sind dank der hohen Fertigungstiefe innerhalb kürzester Zeit verfügbar. Einen autorisierten Servicepartner, der Ihnen bei Reparatur und Verschleißteilwechsel hilft, finden Sie immer in Ihrer Nähe. Das Vogelsang ServicePack rundet unser Angebot ab. Ob Inbetriebnahme, Vor-Ort-Schulung und Schulung im Werk oder Full Service mit Wartungsvertrag und Verschleißteil-Servicepaket – für jeden Kundenbedarf bieten wir eine Betreuung mit dem passenden Service.

## Unser Angebotsspektrum

Wir bieten Lösungen für die folgenden Segmente:

ABWASSER, AGRARTECHNIK, BIOGAS, INDUSTRIE, VERKEHRSTECHNIK



## Unser breites Produkt- und Leistungsprogramm

- Ausbringtechnik
- Beratung und Service
- Datenmanagement und Steuerungstechnik
- Desintegrationstechnik
- Feststoffdosierer
- Maßgeschneiderte Lösungen für Spezialanwendungen
- Nass- und Feststoffzerkleinerung sowie Separationstechnik
- Pumpen und Pumpsysteme
- Ver- und Entsorgungssysteme für Bahn, Bus und Boot

Copyright 2025 Vogelsang GmbH & Co. KG

Da Produktverfügbarkeit, Erscheinungsbild, technische Spezifikationen und Details der kontinuierlichen Entwicklung unterliegen, sind sämtliche Angaben dazu ohne Gewähr. Vogelsang®, BioCut®, BlackBird®, CC-Serie®, EnergyJet®, HiCone®, PreMix®, RotaCut®, XRipper®, XSplit® und XTill® sind in ausgewählten Ländern eingetragene Marken der Vogelsang GmbH & Co. KG, Essen (Oldenburg), Deutschland. Alle Rechte inklusive Grafik und Bilder sind vorbehalten.

Lösungsorientierte Abwassertechnik\_DE\_09207725\_MET0000697 – Gedruckt in Deutschland

Vogelsang GmbH & Co. KG  
Holthöge 10 – 14 | 49632 Essen (Oldenburg) | Deutschland  
Telefon: +49 5434 83 - 0 | Fax: +49 5434 83 -10  
germany@vogelsang.info

[vogelsang.info](https://www.vogelsang.info)





# TECHNISCHE DATEN

# LÖSUNGSORIENTIERTE ABWASSERTECHNIK

Pumpen und Zerkleinerer  
für Kläranlagen und Kanalisationen

VOGELSANG – LEADING IN TECHNOLOGY

# VX-Serie

Vogelsang-Drehkolbenpumpen der VX-Serie –  
bewährt bei unterschiedlichsten Förderaufgaben

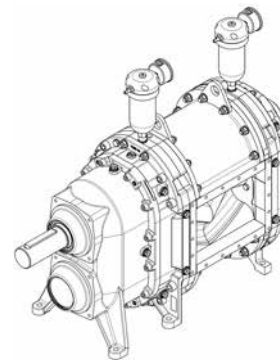

Typ	Hub-Vol. l/U	Max. Förderleistung*		Max. Druck		Max. Drehzahl min <sup>-1</sup>	Max. Wellendurchbiegung	
		m <sup>3</sup> /h	l/min	Q bar	QD bar		Q mm/bar	QD mm/bar
<b>Baureihe VX100</b>								
45	0,29	17	290	10		1.000	0,01	
64	0,42	25	420	9		1.000	0,02	
90	0,59	35	590	7		1.000	0,04	
128	0,84	50	840	4		1.000	0,08	
<b>Baureihe VX136</b>								
70	1,27	61	1.016	10		800	0,01	0,002
105	1,90	91	1.520	10	12	800	0,03	0,004
140	2,53	121	2.024	8	12	800	0,05	0,007
210	3,80	182	3.040	5	10	800	0,16	0,016
280	5,06	243	4.048		8	800		0,031
420	7,59	364	6.072		6	800		0,090
<b>Baureihe VX186</b>								
92	3,56	128	2.136	10		600	0,01	
130	5,03	181	3.018	10	12	600	0,02	0,003
184	7,12	256	4.272	8	12	600	0,05	0,008
260	10,06	362	6.036	5	10	600	0,12	0,012
368	14,24	513	8.544	2 (3**)	8	600	0,33	0,028
390	15,09	543	9.054	2 (3**)	7	600	0,40	0,028
520	20,12	724	12.072		6	600		0,069
736	28,48	1.025	17.088		3	600		0,191
<b>Baureihe VX215</b>								
226	15,47	501	8.354	5	12	540	0,10	0,010
320	21,88	708	11.815	2,5	10	540	0,29	0,026
452	30,94	1.002	16.708		10	540		0,063
640	43,76	1.417	23.630		6	540		0,167
<b>Baureihe VX230</b>								
226	13,45	436	7.263	8	12	540	0,05	0,006
320	19,04	617	10.282	5	10	540	0,13	0,012
452	26,90	872	14.526		10	540		0,029
640	38,08	1.234	20.563		6	540		0,073

\* Maximale, theoretische Förderleistung. In der Praxis ist die Förderleistung in der Regel geringer, abhängig von der Druckdifferenz, der Viskosität des Mediums und der Einbausituation der Pumpe. Mit unserer computergestützten Auslegungs-Software konfigurieren wir gerne die optimale Drehkolbenpumpe für Ihren Anwendungsfall.

\*\* Nicht im Dauerbetrieb.

# IQ-Serie

Mehr Wirtschaftlichkeit durch weniger  
Wartung und Service

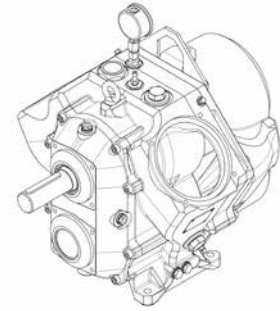

Typ	Hub-Vol.	Max. Förderleistung*		Max. Druck	Max. Drehzahl	Max. Wellendurchbiegung
		m <sup>3</sup> /h	l/min			
	l/U			bar	min <sup>-1</sup>	mm/bar
<b>Baureihe IQ112</b>						
81	1,02	55	918	7	900	0,04
114	1,44	78	1.296	5	900	0,08
<b>Baureihe IQ152</b>						
112	2,61	110	1.827	7	700	0,03
158	3,67	154	2.569	5	700	0,08

\* Maximale, theoretische Förderleistung. In der Praxis ist die Förderleistung in der Regel geringer, abhängig von der Druckdifferenz, der Viskosität des Mediums und der Einbausituation der Pumpe. Mit unserer computergestützten Auslegungs-Software konfigurieren wir gerne die optimale Drehkolbenpumpe für Ihren Anwendungsfall.

# HiCone®

Die revolutionäre Exzentrerschneckenpumpe  
mit unerreicht niedrigen Betriebskosten

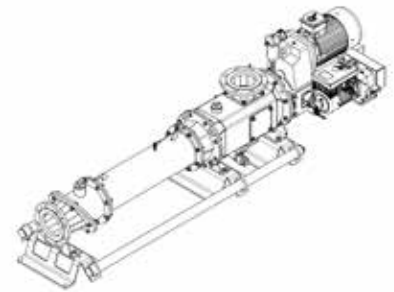

Baugröße	Max. Förderleistung*	Max. Druck	Kugeldurchgang
HiCone 44	37	12	48
HiCone 55	75	12	62
HiCone 66	150	12	78
HiCone 77	290	12	98

\* Maximale, theoretische Förderleistung. In der Praxis ist die Förderleistung in der Regel geringer, abhängig von der Druckdifferenz, der Viskosität des Mediums und der Einbausituation der Pumpe. Mit unserer computergestützten Auslegungs-Software konfigurieren wir gerne die optimale Drehkolbenpumpe für Ihren Anwendungsfall.

# XRipper®

Der XRipper® Abwasser-Zerkleinerer –  
Sicherer Schutz vor Verstopfungen

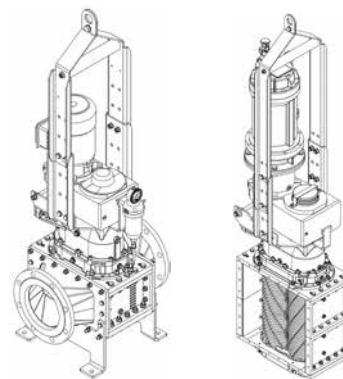

Typ	Schneiden- breiten	Antriebs- leistung	Antriebs- drehzahl	Max. Durchsatz*	Max. Druck	Einlass- öffnung/ Gesamtbreite
	mm	kW	min <sup>-1</sup>	m <sup>3</sup> /h	bar	mm
<b>XRipper XRS</b>						
100	5,5 7,4	1,5	53	50	8	Ø 100
136	6,2 9,8	2,2	41	110	8	Ø 150
186	7,9 10,4	4,0	40	325	8	Ø 150 200
<b>XRipper XRP</b>						
100	5,5 7,4	1,5	57	85	8	Ø 100
136	5,9 6,2 9,5 9,8**	2,2 4,0	46 45	300	6	Ø 100 150 200
186	7,9 10,6	4,0 5,5 7,5	38 36 41	1.140	4	Ø 250 300 400 450
<b>XRipper XRC</b>						
100	5,5	2,2	50	690		298
136	9,8	3,0	44	940		460
186	9,8	4,0	34	1.770		600
<b>XRipper XRG</b>						
100+HCS	5,5	2,45	51	1.164		530
136+HCS	9,8	4,25	45	2.431		740
136+HCD	9,8	4,5	45	3.300		1.060
186+HCD	9,8	6,6	36	7.164		1.370

\* Maximaler, theoretischer Durchsatz bei Wasser und einem Druckverlust von 0,25 bar beim XRS bzw. 0,15 bar beim XRP. bzw. bei optimalen Kanalbedingungen (XRC und XRG). Mit unserer computergestützten Auslegungs-Software konfigurieren wir gerne den optimalen Zerkleinerer für Ihren Anwendungsfall.

\*\* Abhängig vom jeweiligem Typ.

# RotaCut®

Der RotaCut®-Nasszerkleinerer mit integriertem Schwergutabscheider für sichere Prozesse und geringere Wartungskosten



Typ	Max. Durchflussmenge*	Optionale Drehzahlen	Optionale Motorleistung	Hydraulikmotor	Schwergut-abscheider/verfügbare Bauformen	Schneidsiebe verfügbar mit Kugeldurchgang
	m <sup>3</sup> /h	min <sup>-1</sup>	kW			mm
RCQ - 20	90	87 - 320	1,1 - 2,2		Inline	10   15   20
RC 3000	180	76 - 326	1,5 - 4,0	x	Inline, MXL	4   8   10   12   15   20   28
RCQ - 26	180	72 - 326	2,2 - 5,5		Inline	4   8   10   12   15   20   28
RC 5000	300	66 - 330	1,5 - 7,5	x	Inline, Compact XL, MXL, M/MX	4   6   8   10   12   15   24   30
RCQ - 33	300	72 - 326	2,2 - 7,5		Inline, Compact XL	4   6   8   10   12   15   24   30
RC 10000	600	66 - 319	2,2 - 7,5	x	Inline, Compact XL, MXL	4   8   10   12   16   20   25   34   38
RCQ - 43	600	115 - 292	5,5 - 7,5		Inline, Compact XL	4   8   10   12   16   20   25   34   38
RCX - 48	600	114 - 311	5,5 - 11		RCX, DRS	4   8   10   12   16   20   25   34   38
RCX - 58	780	94 - 276	7,5 - 15	x	RCX, DRS, MXL	4   8   10   12   16   25   34   40   50
RCX - 68	1.200	98 - 243	11 - 18,5		RCX, DRS	30   40   50

\* Die Durchflussmenge ist abhängig vom TS-Gehalt.

## Unser Angebotsspektrum

Wir bieten Lösungen für die folgenden Segmente:

ABWASSER, AGRARTECHNIK, BIOGAS, INDUSTRIE, VERKEHRSTECHNIK



## Unser breites Produkt- und Leistungsprogramm

- Ausbringtechnik
- Beratung und Service
- Datenmanagement und Steuerungstechnik
- Desintegrationstechnik
- Feststoffdosierer
- Maßgeschneiderte Lösungen für Spezialanwendungen
- Nass- und Feststoffzerkleinerung sowie Separationstechnik
- Pumpen und Pumpsysteme
- Ver- und Entsorgungssysteme für Bahn, Bus und Boot

Copyright 2025 Vogelsang GmbH & Co. KG

Da Produktverfügbarkeit, Erscheinungsbild, technische Spezifikationen und Details der kontinuierlichen Entwicklung unterliegen, sind sämtliche Angaben dazu ohne Gewähr. Vogelsang®, BioCut®, BlackBird®, CC-Serie®, EnergyJet®, HiCone®, PreMix®, RotaCut®, XRipper®, XSplit® und XTill® sind in ausgewählten Ländern eingetragene Marken der Vogelsang GmbH & Co. KG, Essen (Oldenburg), Deutschland. Alle Rechte inklusive Grafik und Bilder sind vorbehalten.

Lösungsorientierte Abwassertechnik\_TD\_DE\_09207725\_MET0000378- Gedruckt in Deutschland

Vogelsang GmbH & Co. KG

Holthöge 10 - 14 | 49632 Essen/Oldb. | Deutschland

Telefon: +49 5434 83 - 0 | Fax: +49 5434 83 -10

info@vogelsang.info

[vogelsang.info](http://vogelsang.info)

